

Abmessung RCI-3.0-6.0FSR mit Blende P-N23NA2 / P-AP160KA3

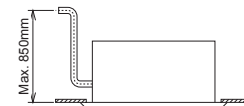

Ansteigende Ablassleitung

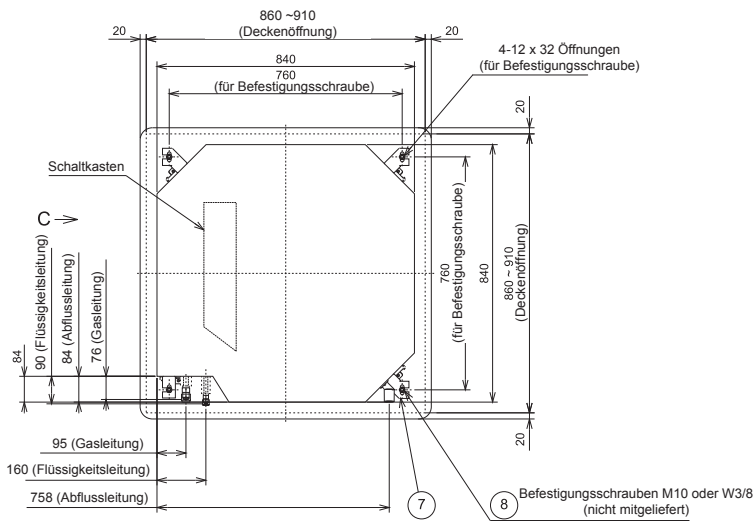
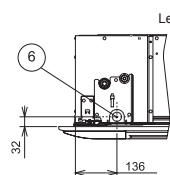
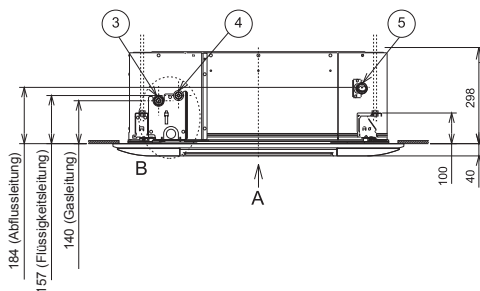

Ansicht von B

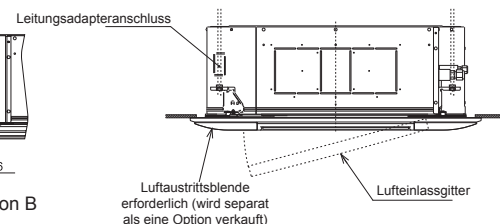

Ansicht von C

9 (wird separat als eine Option verkauft) 10 (Nicht mitgeliefert)

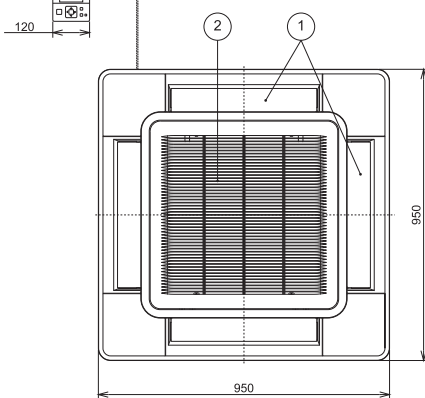

Ansicht A

HINWEIS

- Zwischen Wand und Blendenrand muss ein Abstand von mindestens 1.500 mm verbleiben, um Kurzschlüsse des Luftstroms zu vermeiden.
- Alle Maßangaben in mm.

Nr.	Beschreibung	Bemerkungen
1	Luftauslass	4-Wege
2	Lufteinlass	
3	Kältemittelgasanschluss (Gas)	Konummutter. Ø 15,88
4	Kältemittelanschluss (Flüssigkeit)	Konummutter. Ø 9,52
5	Abflussanschluss	Ø 32 (VP25)
6	Kabelaussparung	Stanzloch. Ø 30
7	Halterung für die Aufhängung des Geräts	(4x) M10 oder W3/8
8	Schraube für die Aufhängung des Geräts	(4x) M10 oder W3/8
9	Fernbedienung	Wird separat als eine Option verkauft (PC-ARFP1E empfohlen)
10	Abgeschirmtes Torsionskabel	Für Fernbedienung

Abmessung RCI-3.0-6.0FSR mit Blende P-GP160NAP / P-GP160NAPU / P-GP160KAP

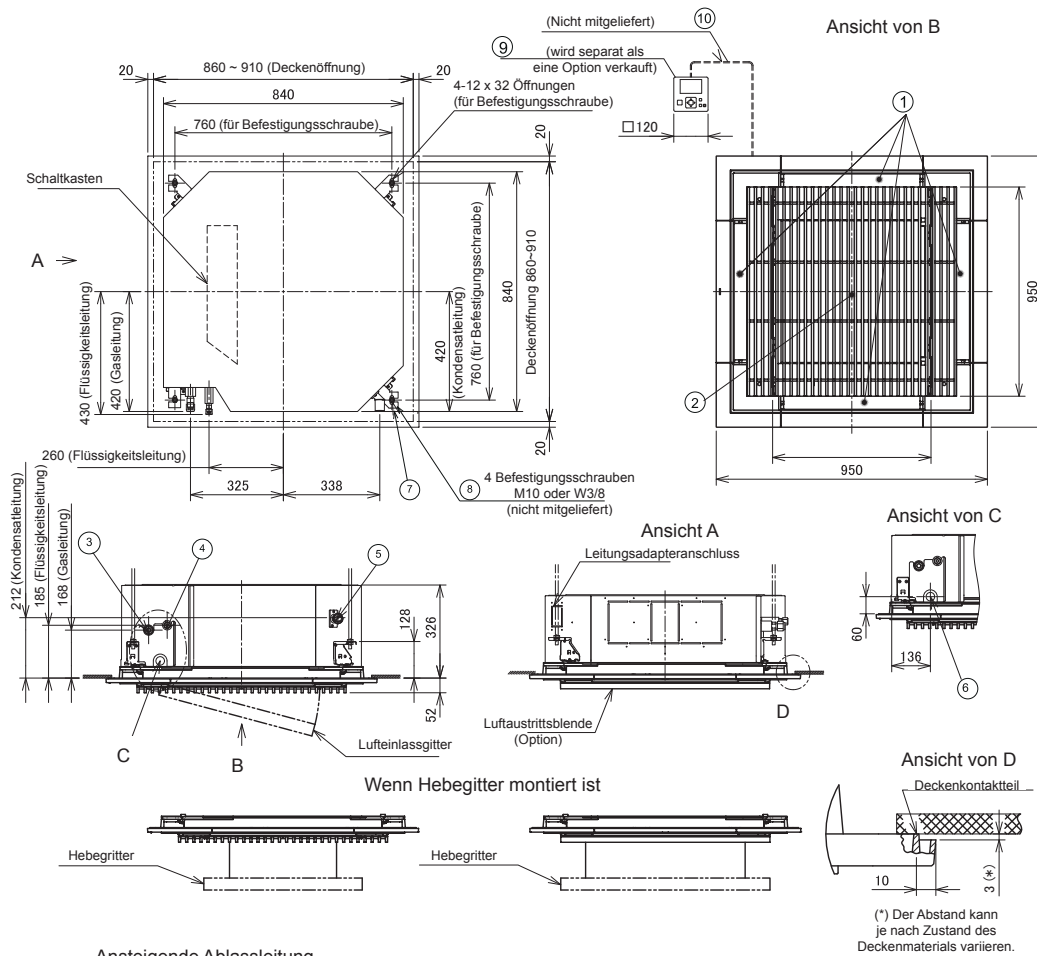

Nr.	Beschreibung	Bemerkungen
1	Luftauslass	4-Wege
2	Lufteinlass	
3	Kältemittelgasanschluss (Gas)	Konusmutter. Ø 15,88
4	Kältemittelanschluss (Flüssigkeit)	Konusmutter. Ø 9,52
5	Abflussanschluss	Ø 32 (VP25)
6	Kabelaussparung	Stanzloch. Ø 30
7	Halterung für die Aufhängung des Geräts	(4x) M10 oder W3/8
8	Schraube für die Aufhängung des Geräts	(4x) M10 oder W3/8
9	Fernbedienung	Wird separat als eine Option verkauft (PC-ARFP1E empfohlen)
10	Abgeschirmtes Torsionskabel	Für Fernbedienung

i HINWEIS

- Zwischen Wand und Blendenrand muss ein Abstand von mindestens 1.500 mm verbleiben, um Kurzschlüsse des Luftstroms zu vermeiden.
- Alle Maßangaben in mm.