

HITACHI

SPLIT-KLIMAANLAGE

INNENGERÄT

DEUTSCH

MODELL
RAK-18QXE
RAK-25RXE
RAK-35RXE
RAK-50RXE

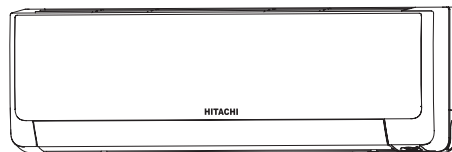

RAR-6NE1



RAK-18QXE
RAK-25RXE
RAK-35RXE
RAK-50RXE

Bedienungsanleitung



Seite 11~20

Lesen Sie diese Bedienungsanleitung vollständig durch, um eine optimale Geräteleistung und einen langjährigen störungsfreien Betrieb sicherzustellen.

Diese Raumklimaanlage dient nur der gängigen Nutzung durch Endverbraucher.
Sie ist nicht geeignet für den Schutz, die Konservierung oder die Haltbarmachung von Nahrungsmitteln, Tieren, Pflanzen, Präzisionsmaschinen, Kunstwerken, Medikamenten o. ä.





SICHERHEITSHINWEISE

- Lesen Sie die folgenden Sicherheitshinweise sorgfältig durch, bevor Sie das Gerät in Betrieb nehmen, um eine ordnungsgemäße Verwendung sicherzustellen.
- Achten Sie besonders auf mit “**⚠️Warnung**” und “**⚠️Vorsicht**” gekennzeichnete Hinweise. Wenn mit “Warnung” gekennzeichnete Hinweise nicht strengstens beachtet werden, kann dies schwere oder tödliche Verletzungen zur Folge haben. Wenn mit “Vorsicht” gekennzeichnete Hinweise nicht ordnungsgemäß beachtet werden, kann dies schwerwiegende Folgen haben. Bitte beachten Sie alle Anweisungen genauestens, um die Sicherheit zu gewährleisten.
- Die Symbole haben folgende Bedeutung: (Die folgende Symbole sind Beispiele.)

 Stellen Sie sicher, dass ein Erdungskabel angeschlossen ist.	 Das abgebildete Symbol weist auf ein Verbot hin.
 Dieses Symbol weist darauf hin, dass die Anweisungen beachtet werden müssen.	

- Bitte bewahren Sie diese Anleitung sorgfältig auf.



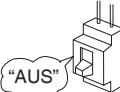

VORSICHTSMASSNAHMEN FÜR DIE INSTALLATION

⚠️ WARNUNG	<ul style="list-style-type: none"> • Versuchen Sie nicht, das Gerät selbst zusammenzubauen. Wenn Sie das Gerät selbst zusammenbauen, kann es zu Wasserlecks, Störungen, Kurzschlüssen oder einem Brand kommen. 	 VERBOT
	<ul style="list-style-type: none"> • Befauchen Sie Ihren Händler oder einen qualifizierten Techniker mit der Installation des Geräts. Wenn Sie das Gerät selbst installieren, kann es zu Wasserlecks, Störungen, Kurzschlüssen oder einem Brand kommen. 	
	<ul style="list-style-type: none"> • Schließen Sie das Erdungskabel an. Verlegen Sie das Erdungskabel nicht in der Nähe von Wasser- oder Gasleitungen, Blitzableitern oder dem Erdungskabel des Telefons. Unsachgemäße Installation des Erdungskabels kann zu Stromschlägen führen. 	 ERDLEITER ANSCHLIESSEN
	<ul style="list-style-type: none"> • Verwenden Sie ausschließlich die angegebenen Leitungen für R410A, R32. Die Verwendung anderer Leitungen kann Defekte an den Kupferleitungen oder Störungen zur Folge haben. 	
⚠️ VORSICHT	<ul style="list-style-type: none"> • Es muss ein Trennschalter installiert werden, der für den Montageort geeignet ist. Ohne Trennschalter besteht Stromschlaggefahr. 	
	<ul style="list-style-type: none"> • Installieren Sie das Gerät nicht in der Nähe von Orten, an denen sich entzündbare Gase befinden. Das Außengerät kann in Brand geraten, wenn entzündbare Gase in seiner Nähe entweichen. 	 VERBOT
	<ul style="list-style-type: none"> • Stellen Sie bei der Installation des Abflussschlauchs einen gleichmäßigen Wasserfluss sicher. 	
	<ul style="list-style-type: none"> • Achten Sie darauf, dass eine einphasige Stromquelle mit 220 V - 230 V verwendet wird. Die Verwendung anderer Stromquellen kann zur Überhitzung elektrischer Komponenten und Brandentwicklung führen. 	 VERBOT





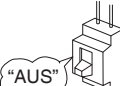







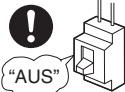

VORSICHTSMASSNAHMEN FÜR DEN TRANSPORT UND FÜR WARTUNGSARBEITEN

⚠️ WARNUNG	<ul style="list-style-type: none"> • Bei ungewöhnlichen Vorkommnissen (wie Brandgeruch) nehmen Sie das Gerät außer Betrieb und schalten den Trennschalter aus. Wenden Sie sich an Ihren Händler. Wenn Sie das Gerät bei ungewöhnlichen Vorkommnissen weiter betreiben, kann es zu Störungen, Kurzschlüssen oder einem Brand kommen. 	
	<ul style="list-style-type: none"> • Wenden Sie sich an Ihren Händler, um Wartungsarbeiten durchführen zu lassen. Unsachgemäße Wartungsarbeiten durch den Gerätebesitzer können zu Stromschlägen und einem Brand führen. 	
	<ul style="list-style-type: none"> • Wenden Sie sich an Ihren Händler, wenn das Gerät entfernt oder neu installiert werden muss. Wenn Sie das Gerät selbst unsachgemäß entfernen und neu installieren, kann es zu Stromschlägen oder einem Brand kommen. 	

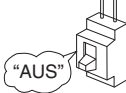
VORSICHTSMASSNAHMEN FÜR DEN BETRIEB

⚠️ WARNUNG	<ul style="list-style-type: none"> • Vermeiden Sie im Interesse Ihrer Gesundheit direkte Zugluft über einen längeren Zeitraum. 	 VERBOT
	 VERBOT <ul style="list-style-type: none"> • Führen Sie keine Gegenstände wie dünne Bolzen in die Blende des Gebläse- und Ansaugeneinheit ein, da dies den Hochgeschwindigkeitsventilator im Innern beschädigen kann. 	
	<ul style="list-style-type: none"> • Verwenden Sie keinen Leiter als Sicherungsdraht, da dies zu einem tödlichen Unfall führen könnte. 	 VERBOT
	 <ul style="list-style-type: none"> • Trennen Sie das Gerät während eines Gewitters von der Stromversorgung und schalten Sie den Trennschalter aus. 	
	<ul style="list-style-type: none"> • Sprühdosen und andere brennbare Materialien dürfen nicht in einem Abstand von weniger als 1 Meter von den Luftauslässen der Innen- und Außengeräte abgestellt werden. Die Erhöhung des Innendrucks einer Sprühdose durch heiße Luft kann zu Rissen und Beschädigungen führen. 	 VERBOT

VORSICHTSMASSNAHMEN FÜR DEN BETRIEB

	<ul style="list-style-type: none"> Das Produkt muss entsprechend der Herstellerspezifikation bedient werden und ist für keine sonstigen Verwendungszwecke vorgesehen. 	 VERBOT
	<ul style="list-style-type: none"> Versuchen Sie nicht, das Gerät mit nassen Händen zu bedienen – es besteht Lebensgefahr. 	 NICHT BEFEUCHTEN
	<ul style="list-style-type: none"> Wenn Sie das Gerät bei gleichzeitigem Gebrauch von Brennstoffen betreiben, lüften Sie den Raum regelmäßig, um eine ausreichende Sauerstoffzufuhr zu gewährleisten. 	 SICHERHEITS- VORKEHRUNGEN SIND STRIKT ZU BEFOLGEN
	<ul style="list-style-type: none"> Richten Sie die kalte Luftströmung aus der Luftaustrittsblende nicht direkt auf Geräte zum Heizen und zur Warmwasserbereitung (z. B. Wasserkocher, Ofen), da sie dadurch in ihrer Funktion beeinträchtigt werden können. 	 VERBOT
	<ul style="list-style-type: none"> Überprüfen Sie regelmäßig, dass der Anbaurahmen für das Außengerät sicher befestigt und nicht beschädigt ist. Andernfalls könnte das Außengerät herunterfallen und eine Gefahr darstellen. 	 VERBOT
	<ul style="list-style-type: none"> Reinigen Sie das Gerät nicht mit Wasser oder stellen Sie keinen Wasserbehälter wie eine Vase auf das Innengerät. Dies birgt das Risiko von Stromschlägen. 	 VERBOT
	<ul style="list-style-type: none"> Stellen Sie keine Pflanzen direkt unter den Luftstrom, da die Zugluft den Pflanzen schadet. 	 VERBOT
	<ul style="list-style-type: none"> Schalten Sie beim Reinigen das Gerät mit der Fernbedienung und den Trennschalter aus, da der Hochgeschwindigkeitslüfter im Gerät ein Verletzungsrisiko darstellt. 	
 VORSICHT	<ul style="list-style-type: none"> Schalten Sie den Trennschalter aus, wenn das Gerät für einen längeren Zeitraum nicht verwendet wird. 	
	<ul style="list-style-type: none"> Stellen Sie sich nicht auf das Außengerät und stellen Sie keine Gegenstände darauf ab. 	 VERBOT
	<ul style="list-style-type: none"> Wenn das Gerät bei geöffneten Türen und/oder Fenstern betrieben wird (bei einer Luftfeuchtigkeit im Raum von über 80 %) und der Luftdeflektor für eine längere Zeit nach unten weist oder sich automatisch bewegt, kondensiert Wasser am Luftdeflektor und tropft gelegentlich herunter. Damit Ihre Einrichtung nicht feucht wird, vermeiden Sie derartige Betriebsbedingungen über einen längeren Zeitraum. 	 VERBOT
	<ul style="list-style-type: none"> Wenn die Temperatur im Raum die Kühl- bzw. Heizleistung des Geräts übersteigt (z. B. wenn sich mehrere Personen im Raum aufhalten, zusätzliche Heizgeräte verwendet werden usw.), kann die voreingestellte Raumtemperatur nicht erreicht werden. 	 VERBOT
	<ul style="list-style-type: none"> Die Reinigung des Innengeräts darf nur von autorisiertem Personal durchgeführt werden. Bitte wenden Sie sich an Ihren Vertriebspartner. Die Verwendung eines handelsüblichen Reinigungsmittels oder dergleichen kann die Kunststoffteile beschädigen oder die Abflussleitung verstopfen, was zu Tropfbwasserbildung mit der Gefahr von Stromschlägen führt. 	 VERBOT
	<ul style="list-style-type: none"> Die Ansaugöffnung, die untere Oberfläche oder den Aluminiumgrat des Außengeräts nicht berühren. Es besteht Verletzungsgefahr. 	 NICHT BERÜHREN
	<ul style="list-style-type: none"> Berühren Sie nicht die Kühlleitung und das Verbindungsventil. Es besteht Verbrennungsgefahr. 	 NICHT BERÜHREN
	<ul style="list-style-type: none"> Dieses Gerät darf nicht von Kindern oder Personen mit verminderten physischen, sensorischen oder mentalen Fähigkeiten oder fehlenden Erfahrungen und Kenntnissen verwendet werden, es sei denn, sie werden dabei beaufsichtigt oder instruiert. Kinder müssen beaufsichtigt werden, damit sie nicht mit dem Gerät spielen. 	

BETRIEBBEREICH

Betriebsart	Kühl-/Entfeuchterbetrieb	Heizbetrieb
Außentemperatur	-10 bis 43 °C	-20 bis 21 °C

BEZEICHNUNGEN UND FUNKTIONEN DER EINZELNEN TEILE

INNENGERÄT

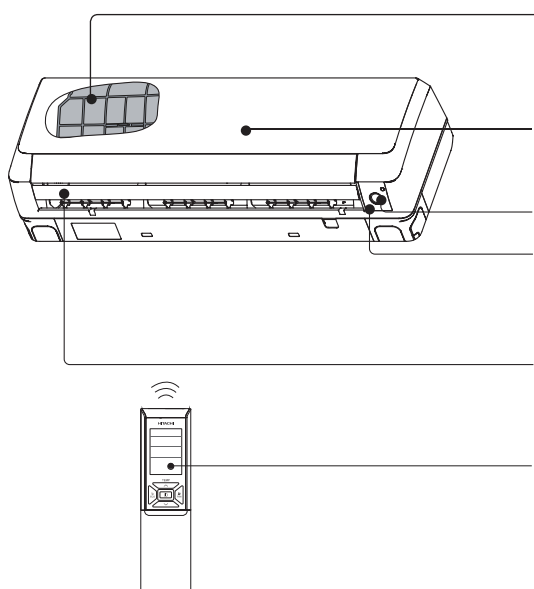

Luftfilter

Verhindert das Eindringen von Staub in das Innengerät.
(Siehe Seite 16)

Frontblende

(Siehe Seite 17)

ECO Sensor

Anzeigen des Innengeräts

Leuchten, die die Betriebsbedingungen anzeigen.
(Siehe Seite 15)

Horizontaler Deflektor / Vertikaler Deflektor (Luftauslass)

Fernbedienung

Sendet ein Betriebssignal an das Innengerät zur Steuerung des gesamten Geräts.

BEZEICHNUNG UND ABMESSUNGEN DES MODELLS

MODELL	BREITE (mm)	HÖHE (mm)	TIEFE (mm)
RAK-18QXE,RAK-25RXE,RAK-35RXE,RAK-50RXE	900	295	210

HINWEIS FÜR MULTI-SYSTEM

Anschluss von mehreren Innengeräten an ein Außengerät.
Entsprechend den Erfordernissen können ein oder mehrere Geräte angeschlossen werden.

Kombination verschiedener Betriebsarten:

Bei Auswahl des Betriebsmodus

- Die Innengeräte können nicht in den folgenden Kombinationen betrieben werden.

Erstes Gerät	Weiteres Gerät
Heizbetrieb	Kühlbetrieb
	Entfeuchterbetrieb
	Ventilatorbetrieb

- Das zuerst eingeschaltete Innengerät setzt den Betrieb fort. Weitere später eingeschaltete Innengeräte wechseln mit leuchtender Betriebsanzeige in den Standby-Modus.

- Um die später eingeschalteten Innengeräte in Betrieb zu nehmen, müssen diese in denselben Betriebsmodus geschaltet werden wie das zuerst eingeschaltete Gerät.

Bei automatischem Betrieb

- Wenn für das erste Innengerät der automatische Heizbetrieb ausgewählt ist, nimmt das nächste Innengerät den Heizbetrieb auf. Ebenso nimmt das nächste Innengerät den Kühl- oder Entfeuchterbetrieb auf, wenn für das erste Innengerät automatisches Kühlen oder Entfeuchten ausgewählt ist.

Anpassung der Anzahl betriebener Innengeräte:

Reduzieren Sie die Anzahl der betriebenen Innengeräte insbesondere bei sehr hohen oder sehr niedrigen Temperaturen oder wenn die voreingestellte Temperatur schnell erreicht werden soll.

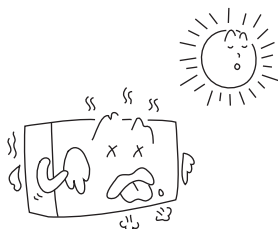

Ausgeschaltete Innengeräte:

Wenn ein Innengerät in einem Raum in der Heiz-, Kühl- oder Entfeuchter-Betriebsart betrieben wird, können auch bei einem ausgeschalteten Innengerät Kältemittelflussgeräusche zu hören sein oder ausgeschaltete Innengeräte warm werden. Dies ist auf den Rücklauf von Kältemittel vom Innengerät zum Außengerät zur Wiederherstellung der Betriebsbereitschaft zurückzuführen.

BEZEICHNUNGEN UND FUNKTIONEN JEDES EINZELTEILS

ANZEIGEINSTRUMENTE FÜR INNENRAUMGERÄT

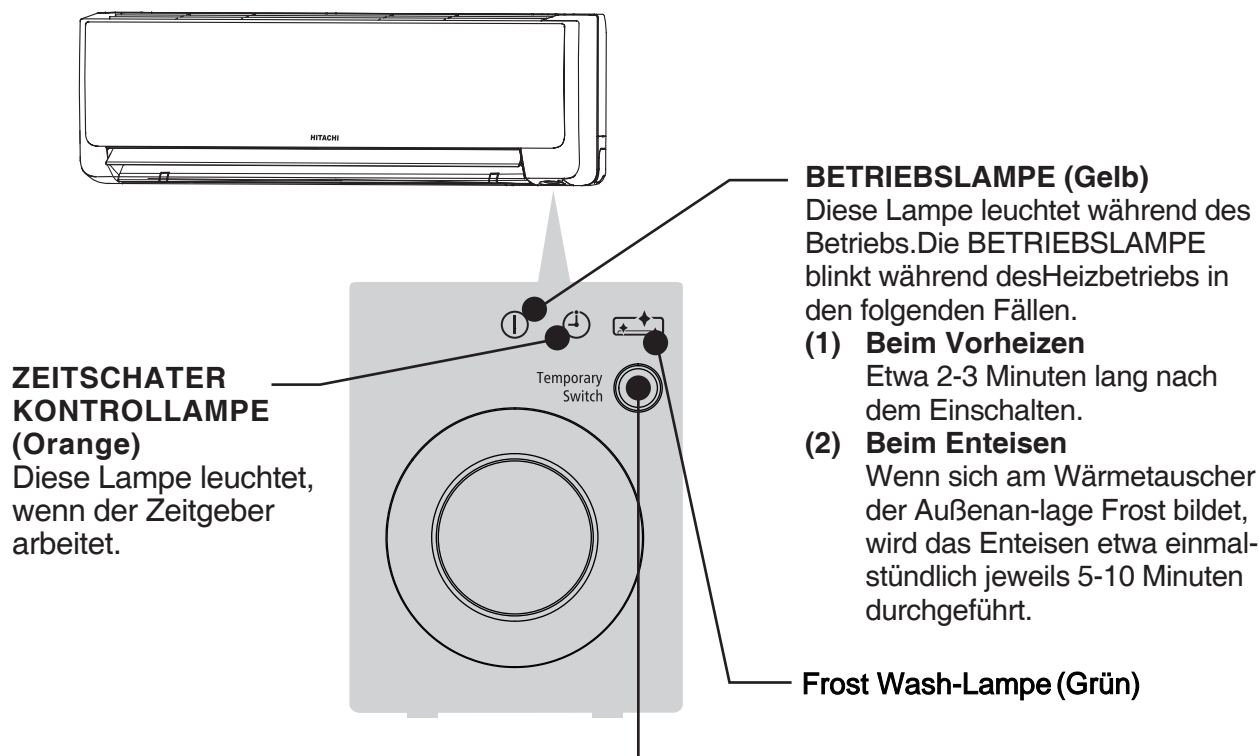

ZEITSCHATER KONTROLLAMPE (Orange)
Diese Lampe leuchtet, wenn der Zeitgeber arbeitet.

BETRIEBSLAMPE (Gelb)
Diese Lampe leuchtet während des Betriebs. Die BETRIEBSLAMPE blinkt während des Heizbetriebs in den folgenden Fällen.

- (1) **Beim Vorheizen**
Etwa 2-3 Minuten lang nach dem Einschalten.
- (2) **Beim Enteisen**
Wenn sich am Wärmetauscher der Außenanlage Frost bildet, wird das Enteisen etwa einmalstündlich jeweils 5-10 Minuten durchgeführt.

Frost Wash-Lampe (Grün)

TEMPORÄR-SCHALTER

Mit diesem Schalter können Sie das Gerät ein- bzw. ausschalten, wenn die Fernbedienung nicht funktioniert.

- Wenn Sie den manuellen Ein-/Ausschalter drücken, wird das Gerät im Automatikbetrieb gestartet.
- Wenn der Betrieb über den manuellen Ein-/Ausschalter gestartet wird, nachdem die Stromzufuhr unterbrochen und dann wiederhergestellt wurde, läuft das Gerät im Automatikbetrieb.

⚠ VORSICHT

Schalten Sie den Trennschalter aus, wenn das Gerät für einen längeren Zeitraum nicht verwendet wird.

☆ Wenn der Strom eingeschaltet bleibt und das Gerät nicht betrieben wird, wird durch den Steuerstromkreis in geringem Umfang Strom verbraucht. Durch Ausschalten des Netzschalters (oder des Unterbrecherschalters, wenn die Stromversorgung über das Außengerät erfolgt) wird Strom gespart.

■ Die Luftreinigungsfilter (Zubehör) am Filterrahmen anbringen.

- Bringen Sie die Luftreinigungsfilter am Anschlussrahmen an, indem Sie sie vorsichtig zusammendrücken und nach dem Einsetzen in den Filterrahmen wieder loslassen.
- Bei Verwendung der Luftreinigungsfilter sind die Kühlleistung und die Kühlgeschwindigkeit etwas geringer.
- Die Luftreinigungsfilter sind nicht waschbar. Wir empfehlen die Reinigung mit einem Staubsauger. Die Lebensdauer beträgt 1 Jahr. Bitte wenden Sie sich an Ihren Händler, wenn Sie einen neuen Luftreinigungsfilter bestellen möchten.

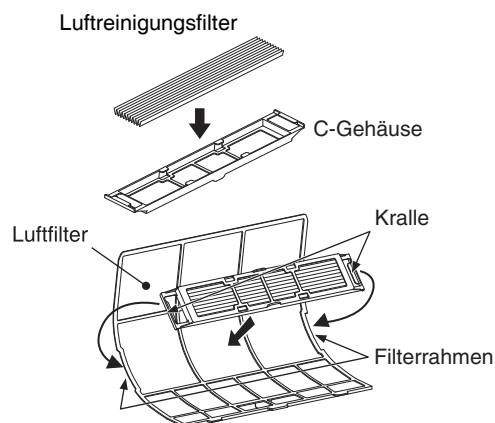

WARTUNG

⚠ VORSICHT

Reinigung und Wartung darf nur von qualifiziertem Fachpersonal durchgeführt werden. Vor dem Reinigen Betrieb beenden und Netzstrom ausschalten.

1. LUFTFILTER

Dafür sorgen, den Filter einmal alle zwei Wochen zu reinigen; dadurch wird Strom gespart. Wenn der Luftfilter mit Staub gefüllt ist, lässt die Luftzufuhr nach und die Kühlkapazität verringert sich. Außerdem entstehen Geräusche. Dafür sorgen, den Filter auf nachstehende Weise zu reinigen.

VORGEHENSWEISE

- 1** Die Stirntafel vorsichtig öffnen und den Filter herausnehmen.

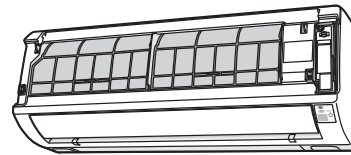

- 2** Mit einem Staubsauger Staub aus dem Luftfilter absaugen. Bei zu starker Verschmutzung, den Filter mit einem Waschmittel auswaschen und ihn gründlich spülen. Danach den Filter an einem schattigen Ort trocknen.

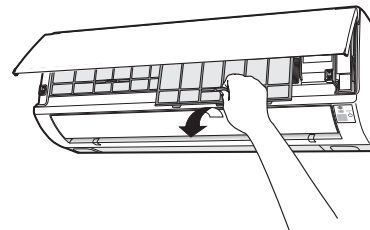

- 3**
- Die Filter mit der Markierung "Front" nach vorne einsetzen und sie in Originalstellung anbringen.
 - Nach Anbringen der Filter die Stirntafel an drei Punkten, wie in der Abbildung dargestellt, drücken und schließen.

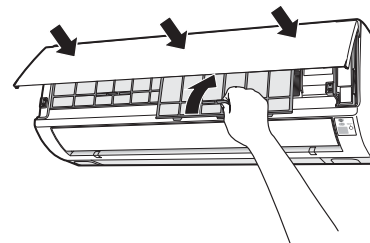

⚠ VORSICHT

- Anlage mit Wasser nicht über 40°C spülen, da sonst der Filter schrumpfen würde.
- Restfeuchtigkeit vollständig abschütteln und im Schatten trocknen. Direkte Sonneneinstrahlung kann Schrumpfen des Filters bewirken.
- Das Gerät nicht ohne Filter laufen lassen. Nichtbeachtung kann zum Ausfall des Gerätes führen.

2. REINIGEN DER STIRNTAFEL

- Die Stirntafel abnehmen und mit klarem Wasser abwaschen.
Zum Waschen einen weichen Schwamm verwenden.
Nach Verwendung eines neutralen Waschmittels, gründlich mit klarem Wasser abwaschen.
- Wird die Stirntafel nicht abgenommen, diese mit einem weichen, trockenen Tuch abwischen.
Die Fernbedienung gründlich mit einem weichen, trockenen Tuch abwischen.
- Das Wasser gründlich abwischen.
Wenn an den Anzeigeinstrumenten oder dem Signalempfänger des Innengerätes Wasser zurückbleibt, verursacht es Störungen.
Verfahren zum Abnehmen der Stirntafel.
Darauf achten, die Stirntafel zum Abnehmen und Anbringen mit beiden Händen zu halten.

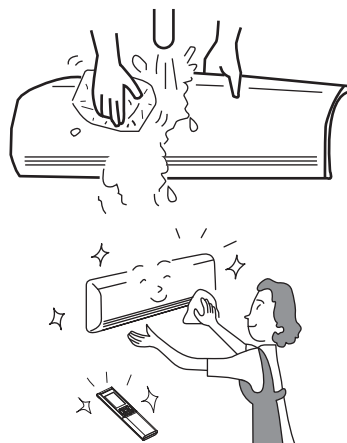

Abnehmen der Stirntafel

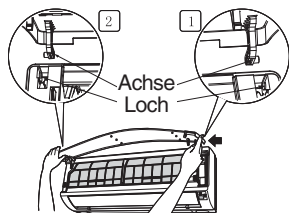

- Wenn die Stirntafel mit beiden Händen vollständig geöffnet wurde, den rechten Arm zum Lösen nach innen drücken und ihn nach vorne herausnehmen, während man die Stirntafel leicht schließt.

Anbringen der Stirntafel

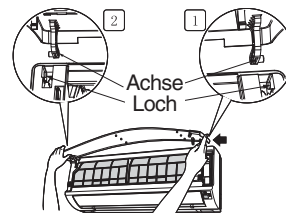

- Die Achsen des linken und rechten Arms in die Stufen des Gerätes bewegen und sie fest und sicher in die Loche einsetzen.

⚠ VORSICHT

- Beim Säubern des Gerätes kein Wasser auf den Gerätekörper spritzen oder gießen, da dies einen Kurzschluß verursachen könnte.
- Niemals heißes Wasser (über 40°C), Benzin, Säure, Verdünner oder eine Bürste verwenden, da dadurch die Kunststoffflächen und die Farbe des Gerätes beschädigt werden.



3. INSTANDHALTUNG VOR LÄNGERER NICHTVERWENDUNG

- Lassen Sie die Anlage bei schönem Wetter etwa einen halben Tag lang laufen, wobei Sie die Betriebsart auf (VENTILATOR) und die Gebläsedrehzahl auf HI einstellen und so die ganze Anlage trocknen.
- Den Netzstecker herausziehen. Oder den Unterbrecherschalter ausschalten.

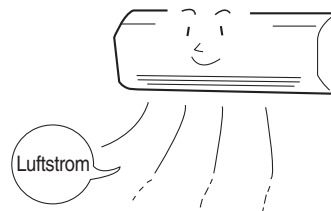

INFORMATIONEN

LEISTUNGSFÄHIGKEITEN

Wärmefähigkeit

- Diese Raumklimaanlage benutzt ein Heizpumpensystem, das durch die absorbierte Außenwärme den Raum beheizt. Wenn die Raumtemperatur niedriger sinkt, so wird ebenfalls die Heizleistung reduziert. In einer solchen Situation arbeitet der Inverter, um die Umdrehungszahl des Kompressors zu erhöhen, um einen Abfall der Heizleistung des Gerätes zu verhindern. Sollte die Einheitsleistung immer noch unzufriedenstellend sein, so müssen andere Heizgeräte verwendet werden, um die Einheitsleistung zu erhöhen.

- Die Klimaanlage ist zum Heizen eines ganzen Raums geplant, so dass eine bestimmte Zeit benötigt ist, bevor man sich erwärmt. Die Timer Funktion ist zum Vorziehen im Vergleich zu der gewünschten Zeit.

Kühl- und Entfeuchtleistungen

- Wenn die Wärme in einem Raum die Kühlleistungsfähigkeit der Einheit überschreitet, (zum Beispiel, wenn mehrere Leute in einem Raum anwesend sind oder weitere Heizgeräte betätigt sind), kann die voreingestellte Raumtemperatur nicht erreicht werden.

VORSICHT

Keinen Ofen oder andere Hochheizgeräte in der Nähe der internen Einheit einsetzen.



VERBOT

KÜHLMITTELINFORMATION

- Informationen zum Auffüllen mit Kühlmittel finden Sie im Installationshandbuch der Außeneinheit oder auf dem Etikett mit den technischen Angaben.

REGELMÄSSIGE KONTROLLE

BITTE FOLGENDE PUNKTE JÄHRLICH ODER HALBJÄHRLICH PRÜFEN. WENDEN SIE SICH BITTE AN DEN HÄNDLER, SOLLTEN SIE IRGEND EINE HILFE BRAUCHEN.

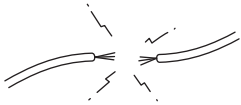
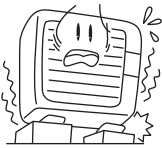
1		⚠ WARNUNG	Überprüfen Sie, ob die Einheitserdleitung korrekt angeschlossen worden ist. Mit nicht angeschlossener oder defekter Erdleitung kann eine Einheitsstörung oder Elektroschockgefahr auftreten.
2		⚠ WARNUNG	Überprüfen Sie, ob das Montagegerüst zu viel verrostet ist und ob die Außeneinheit geneigt oder instabil geworden ist. Unter diesen Bedingungen könnte das Gerüst zusammenstürzen und Schaden verursachen.

DEUTSCH

KUNDENDIENST NACH DEM VERKAUF UND GARRANTIE

BEVOR SIE SICH AN EINEN WARTUNGSTECHNIKER WENDEN, DIE FOLGENDEN PUNKTE KONTROLLIEREN.

FALL	ZUKONTROLLIERENDE PUNKTE
Keine Signalsendung vom Fernbediengerät. (Das Fernbediendisplay zeigt niedrige Helligkeit oder ist leer.)	<ul style="list-style-type: none"> • Sind die Batterien zu wechseln? • Ist die Polarität der eingeführten Batterien korrekt?
Wenn das Gerät nicht funktioniert.	<ul style="list-style-type: none"> • Ist die Sicherung in Ordnung? • Ist die Spannung extrem hoch oder niedrig? • Steht der Überlastschalter auf Ein ("ON")? • Ist der Netzstecker eingesteckt? • Haben Sie eine Stromunterbrechung?
Wenn das Gerät nicht richtig kühlt. Wenn es nicht gut heizt.	<ul style="list-style-type: none"> • Ist der Luftfilter mit Staub verstopft? • Ist die eingestellte Temperatur geeignet? • Wurden die horizontalen Luftableiter entsprechend der eingestellten Betriebsart in ihre richtigen Positionen eingestellt? • Sind die ZU-/Abluftleitungen der internen und externen Einheit verstopft? • Ist die Ventilatorgeschwindigkeit "NIEDRIG" oder "RUHIGER"?

■ Die nachstehenden Ereignisse zeigen keine Einheitsstörung an.

Beim Heizen blinkt der Betriebsanzeiger und der Luftfluss stoppt	<Betriebsstart> Die Einheit bereitet ein Blasen von warmer Luft. Bitte warten. <Im Betrieb> Die Außeneinheit ist beim Entfrostern. Bitte warten.
Störungsschall oder Pfeifen	Geräusch beim Kühlmittelfluss in dem Rohr oder Ventilgeräusch während der Einstellung der Flussmenge.
Knirschen	Geräusch erzeugt, wenn die Einheit aufgrund von Temperaturänderungen sich ausdehnt oder schrumpft.
Rostendes Geräusch	Geräusch erzeugt, wenn der Inneneinheitsventilator wechselt die U/M-Drehzahl.
Klingeln	Geräusch des gesteuerten Ventils erzeugt beim Einschalten der Einheit.

Keckgeräusch	Geräusch des Ventilators beim Saugen der Luft in dem Abflussschlauch und beim Entlassen des Entfeuchtwassers, das in dem Kondenswassersammler angesammelt worden ist. Für weitere Einzelheiten, befragen Sie Ihren Verkaufsagent.
Geräusch beim Betriebswechseln	Das Betriebsgeräusch ändert aufgrund der Stromänderungen gleichzeitig der Raumtemperaturänderungen.
Nebelemission	Der Nebel wird beim plötzlichen durch die klimatisierte Luft verursachten Abkühlen der Raumluft erzeugt.
Dampf, der von der Außeneinheit abgegeben wird	Wasser, das beim Entfrostern verdampft, mit erfolgtem Dampfabgeben.
Gerüche	Erzeugt von Partikeln von Rauch, Nahrung, Kosmetikprodukten, usw., die in der Raumluft anwesend sind und an der Einheit haften.
Die Außeneinheit läuft weiter, auch wenn der Betrieb gestoppt worden ist.	Enteisung ist im Gange (da der Heizbetrieb unterbrochen ist, überprüft der Mikrocomputer, ob sich im Außengerät Eis angesammelt hat und weist das Gerät an, bei Bedarf einen automatischen Enteisungsvorgang vorzunehmen).
Die Betriebslampe blinkt.	Zeigt, dass das Vorheizen- oder Entfrostverfahren im Laufe ist. Wenn der Schutzschalter oder der Vorheizsensor arbeiten, wenn die Einheit beim Vorheizen gestoppt ist und dann wieder eingeschaltet, oder wenn die Betriebsart vom Kühlen auf Heizen umgeschaltet ist, so blinkt die Lampe weiter.
Die Temperatureinstellung wird nicht erreicht.	Die tatsächliche Raumtemperatur kann je nach Zahl der Personen im Raum und den Bedingungen der Innen- oder Außengeräte geringfügig von der auf der Fernbedienung eingestellten Temperatur abweichen.

- Falls die Anlage auch nach Überprüfung der oben genannten Punkte nicht normal funktioniert, schalten Sie den Trennschalter aus und setzen Sie sich bitte umgehend mit Ihrem Händler in Verbindung.

Kontaktieren Sie sofort Ihren Verkaufsagent beim Eintreten folgender Ereignisse:



- Der Selbstausschalter schaltet aus oder die Sicherung bläst häufig.
- Die Schaltfunktion ist nicht stabil.
- Fremdkörper oder Wasser gehen zufällig in die Einheitsinnenseite ein.
- Der Stromkabel wird viel zu warm oder der Isolator ist abgenutzt oder abisoliert.
- Die ZEITGEBERLAMPE auf dem Inneneinheitsdisplay blinkt.

(Da der Störungstyp mittels des Blinkzyklus identifiziert werden kann, überprüfen Sie den Blinkzyklus, bevor den Selbstausschalter auszuschalten.)



Anmerkungen

- Bei ruhigem Betrieb bzw. nach dem Abschalten des Gerätes könnten die folgenden Zustände auftreten, die jedoch keinerlei Probleme darstellen.
 - (1) Strömungsgeräusche des Kühlmittels im Kühlmittelkreis.
 - (2) Schleifegeräusche des Ventilatorgehäuses während des Abkühlens oder des Erwärmens.
- Aufgrund angesammelter Fremdpartikel (Rauch, Eßwaren, Kosmetika usw.) kann es zu geruchsbelästigung durch das Raumklimagerät kommen. Zu Saisonbeginn sollten daher das Luftfilter und der Verdunster gereinigt werden, um diese Geruchsbelästigung zu reduzieren.

- Bitte wenden Sie sich sofort an den Händler, sollte Ihr Gerät trotz der oben beschriebenen Kontrollen nicht richtig funktionieren. Informieren Sie Ihren Händler über das Modell, Produktionsnummer und Datum des Einbaus Ihres Gerätes. Bitte informieren Sie ihn über die Natur des Defektes.

Zur Beachtung:

Beim Einschalten des Gerätes (besonders bei abgeblendeter Raumbeleuchtung) kann es zu einer geringen Helligkeitsschwankung kommen. Dies stellt jedoch kein Problem dar. Die Bedingungen des örtlichen Elektrizitätswerkes sind zu beachten.