

INSTALLATION MANUAL
MANUAL DE INSTALACIÓN
INSTALLATIONSANLEITUNG
MANUEL D INSTALLATION
MANUALE DI INSTALLAZIONE

MANUAL DE MONTAGEM
INSTALLATIONSVEJLEDNING
INSTALLATIEHANDLEIDING
AIRCONDITIONING
INSTALLATIEHANDLEIDING
ERXEIPIAIO ERKAAETAHE

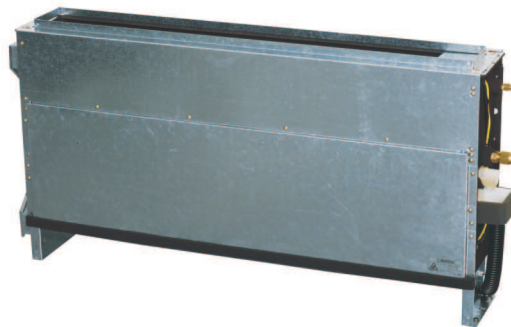

FLOOR AND CONCEALED TYPE INDOOR UNIT

RPF-1.0FSN2E
RPF-1.5FSN2E
RPF-2.0FSN2E
RPF-2.5FSN2E

RPFI-1.0FSN2E
RPFI-1.5FSN2E
RPFI-2.0FSN2E
RPFI-2.5FSN2E

Read and understand this manual before using this air conditioner. Keep this manual for future reference.

Lea cuidadosamente este manual antes de poner en marcha el equipo de aire acondicionado. Guarde este manual en un lugar seguro por si necesita consultarlo en el futuro.

Diese Bedienungsanleitung muß vor der Inbetriebnahme der Klimaanlage gelesen und verstanden werden. Das Handbuch für spätere Rückfragen aufbewahren.

Lire attentivement ce manuel avant toute utilisation du climatiseur, et le conserver pour référence ultérieure

Leggere attentamente il presente manuale prima di utilizzare questo condizionatore d'aria. Conservarlo da parte per future consultazioni.

Leia e compreenda este manual antes de operar este ar condicionado. Guarde este manual para futura referência

De bor læse og forstå denne vejledning, for de tager dette klimaenlæg i brug. Opbevar vejledningen til senere reference.

Lees deze handleiding aandachtig door alvorens de airconditioning in gebruik te nemen.

Läs och förstå denna manual innan Du sätter igång luftkonditioneraren. Förvara denna manual förvara denna manual för framtida behov.

Διαβάστε προσεκτικά αυτό το εγχειρίδιο πριν τη χρήση του κλιματιστικού. Κρατήστε το εγχειρίδιο για μελλοντική αναφορά.

HITACHI

Inspire the Next

Specifications in this catalogue are subject to change without notice in order that
HITACHI may bring the latest innovations to their customers

Whilst every effort is made to ensure that all dimensions and specifications are correct,
any printers' errors not rectified are outside the control of HITACHI, who cannot be held
responsible for same

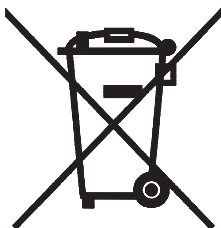
**ATTENTION:**

This product shall not be mixed with general household waste at the end of its life and it shall be retired according to the appropriated local or national regulations in a environmentally correct way.
Due to the refrigerant, oil and other components contained in the Air Conditioner, its dismantling must be done by a professional installer according to the applicable regulations.
Contact the relevant authorities for more information.

**ATENCIÓN:**

Este producto no se debe eliminar con la basura doméstica al final de su vida útil y se debe desechar de manera respetuosa con el medio ambiente de acuerdo con los reglamentos locales o nacionales aplicables.
Debido al refrigerante, el aceite y otros componentes contenidos en el sistema de aire acondicionado, su desmontaje debe realizarlo un instalador profesional de acuerdo con la normativa aplicable.
Para obtener más información, póngase en contacto con las autoridades competentes.

**ACHTUNG:**

Ihr Produkt darf am Ende seiner Betriebsdauer nicht in den allgemeinen Hausmüll geworfen werden, sondern muss entsprechend den geltenden örtlichen und nationalen Bestimmungen auf umweltfreundliche Weise entsorgt werden.
Aufgrund des Kältemittels, des Öls und anderer in der Klimaanlage enthaltener Komponenten muss die Demontage von einem Fachmann entsprechend den geltenden Vorschriften durchgeführt werden.
Für weitere Informationen setzen Sie sich bitte mit den entsprechenden Behörden in Verbindung.

**ATTENTION:**

Ce produit ne doit pas être jeté aux ordures ménagères et doit être éliminé conformément à la réglementation locale ou nationale, dans le plus strict respect de l'environnement.
En raison du fluide frigorigène, de l'huile et des autres composants contenus dans le climatiseur, son démontage doit être réalisé par un installateur professionnel, conformément aux réglementations en vigueur.
Pour de plus amples informations, contactez les autorités compétentes.

**ATTENZIONE:**

Indicazioni per il corretto smaltimento del prodotto ai sensi della Direttiva Europea 2002/96/EC e Dlgs 25 luglio 2005 n.151
Il simbolo del cassonetto barrato riportato sull'apparecchiatura indica che il prodotto alla fine della propria vita utile deve essere raccolto separatamente dagli altri rifiuti.
L'utente dovrà, pertanto, conferire l'apparecchiatura giunta a fine vita agli idonei centri di raccolta differenziata dei rifiuti elettronici ed elettrotecnici, oppure riconsegnarla al rivenditore al momento dell'acquisto di una nuova apparecchiatura di tipo equivalente.
L'adeguata raccolta differenziata delle apparecchiature dismesse, per il loro avvio al riciclaggio, al trattamento ed allo smaltimento ambientalmente compatibile, contribuisce ad evitare possibili effetti negativi sull'ambiente e sulla salute e favorisce il riciclo dei materiali di cui è composta l'apparecchiatura.
Non tentate di smontare il sistema o l'unità da soli poiché ciò potrebbe causare effetti dannosi sulla vostra salute o sull'ambiente.
Vogliate contattare l'installatore, il rivenditore, o le autorità locali per ulteriori informazioni.
Lo smaltimento abusivo del prodotto da parte dell'utente può comportare l'applicazione delle sanzioni amministrative di cui all'articolo 50 e seguenti del D.Lgs. n. 22/1997.

**ATENÇÃO:**

Este produto não deve ser misturado com os desperdícios domésticos de carácter geral no final da sua duração, e deve ser eliminado de acordo com os regulamentos locais ou nacionais adequados de uma forma correcta para o meio ambiente. Devido ao refrigerante, ao óleo e a outros componentes contidos no Ar-Condicionado, a desmontagem deve ser realizada apenas por um instalador profissional de acordo com a regulamentação em vigor. Deverá contactar as autoridades correspondentes para obter mais informações.

**BEMÆRK:**

At produktet ikke må smides ud sammen med almindeligt husholdningsaffald, men skal bortskaffes i overensstemmelse med de gældende lokale eller nationale regler på en miljømæssig korrekt måde.
Da klimaanlægget indeholder kølemiddel, olie samt andre komponenter, skal afmontering foretages af en fagmand i overensstemmelse med de gældende bestemmelser.
Kontakt de pågældende myndigheder for at få yderligere oplysninger.

**ATTENTIE:**

Dit product mag niet verwijderd worden vermengd met het gewone huisvuil. Het dient op een milieuvriendelijke manier gesorteerd te worden voor recycling en dit volgens de plaatselijk en landelijk geldende wetgeving. Gezien de aanwezigheid van koelmiddel, olie en andere onderdelen in deze airconditioner, moet het apparaat volgens de plaatselijk en landelijk geldende wetgeving door een professionele installateur uit elkaar gehaald worden. Neem contact op met de bevoegde instanties voor meer informatie

**OBS!:**

Det innebär att produkten inte ska slängas tillsammans med vanligt hushållsavfall utan kasseras på ett miljövänligt sätt i enlighet med gällande lokal eller nationell lagstiftning.
Luftkonditioneringsaggregatet innehåller kylmedium, olja och andra komponenter, vilket gör att det måste demonteras av en fackman i enlighet med tillämpliga regelverk.
Ta kontakt med ansvarig myndighet om du vill ha mer information.

**ΠΡΟΣΟΧΗ:**

Σημαίνει ότι το προϊόν δεν θα πρέπει να αναμιχθεί με τα διάφορα οικιακά απορρίμματα στο τέλος του κύκλου ζωής του και θα πρέπει να αποσυρθεί σύμφωνα με τους κατάλληλους τοπικούς ή εθνικούς κανονισμούς και με τρόπο φιλικό προς το περιβάλλον.
Λόγω του ψυκτικού, του λαδιού και άλλων στοιχείων που περιέχονται στο κλιματιστικό, η αποσυναρμολόγησή του πρέπει να γίνει από επαγγελματία τεχνικό και σύμφωνα με τους ισχύοντες κανονισμούς.
Για περισσότερες λεπτομέρειες, επικοινωνήστε με τις αντίστοιχες αρχές.



DANGER – Immediate hazard which WILL result in severe injury or death.

PELIGRO – Riesgos inmediatos que PRODUCIRÁN lesiones personales graves e incluso la muerte.

GEFAHR – Unmittelbare Gefahrenquellen, die zu schweren Verletzungen oder zum Tod führen.

DANGER – Dangers instantanés de blessures corporelles sévères ou de mort.

PERICOLO – Pericolo immediato che PRODURRÀ ferite gravi o la morte.

PERIGO – Problemas inmediatos que IRÃO resultar em graves ferimentos pessoais ou morte.

FARE – Overhængende fare, som VIL resultere i alvorlig personskade eller dødsfald.

GEVAAR – Onmiddellijke risico's die ernstige persoonlijke verwondingen of de dood ten gevolge kunnen hebben.

FARA – Omedelbar risk som medför svår personskada eller död.

KINAYNO – Άμεσος κίνδυνος που ΘΑ έχει ως αποτέλεσμα σοβαρές σωματικές βλάβες ή θάνατο.



WARNING – Hazards or unsafe practices which COULD result in severe personal injuries or death.

AVISO – Riesgos o prácticas poco seguras que PODRÍAN producir lesiones personales e incluso la muerte.

WARNUNG – Gefährliche oder unsichere Anwendung, die zu schweren Körperverletzungen oder zum Tod führen kann.

ATTENTION – Utilisation dangereuse ou sans garantie de sécurité qui PEUT provoquer de sévères blessures personnelles ou la mort.

AVVISO – Pericoli o azioni pericolose che POTREBBERO avere come esito lesioni fisiche gravi o il decesso.

AVISO – Riesgos o prácticas poco seguras que PUEDEN producir lesiones personales e incluso la muerte

ADVARSEL – Farer eller farlig brug, som KAN resultere i alvorlig personskade eller dødsfald.

WAARSCHUWING – Gevaren of onveilige praktijken die ernstig persoonlijk letsel of de dood tot gevolg KUNNEN hebben.

VARNING – Risker eller osäkra tillvägagångssätt som KAN leda till svåra personskador eller dödsfall.

ΠΡΟΕΙΔΟΠΟΙΗΣΗ – Κίνδυνοι ή επικίνδυνες πρακτικές, οι οποίες ΜΠΟΡΕΙ να έχουν ως αποτέλεσμα σοβαρές σωματικές βλάβες ή θάνατο.



CAUTION – Hazards or unsafe practices which COULD result in minor personal injury or product or property damage.

PRECAUCIÓN – Riesgos o prácticas poco seguras que PODRÍAN provocar lesiones personales de menor importancia o daños en el producto u otros bienes.

VORSICHT – Gefährliche oder unsichere Anwendung, die geringfügigen Personen-, Produkt- oder Sachschaden verursachen kann.

PRECAUTION – Utilisation dangereuse ou sans garantie de sécurité qui PEUT provoquer des blessures mineures ou des dommages au produit ou aux biens.

ATTENZIONE – Pericoli o azioni pericolose che POTREBBERO avere come esito lesioni fisiche minori o danni al prodotto o ad altri beni.

CUIDADO – Perigos e procedimentos perigosos que PODERÃO PROVOCAR danos pessoais ligeiros ou danos em produtos e bens.

FORSIGTIG – Farer eller farlig brug, som KAN resultere i mindre skade på personer, produkt eller ejendom.

LET OP – Gevaren of onveilige praktijken die licht persoonlijk letsel of beschadiging van het product of eigendommen tot gevolg KUNNEN hebben.

VARSAMHET – Risker eller farliga tillvägagångssätt som KAN leda till mindre personskador eller skador på produkten eller på egendom.

ΠΡΟΣΟΧΗ – Κίνδυνοι ή επικίνδυνες πρακτικές, οι οποίες ΜΠΟΡΕΙ να έχουν ως αποτέλεσμα την πρόκληση ελαφρών σωματικών βλαβών ή καταστροφή περιουσίας.

1. TEILEBEZEICHNUNG

■ RPF

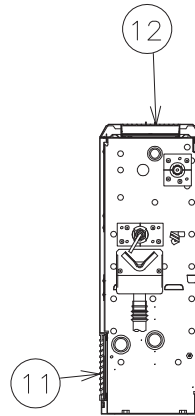
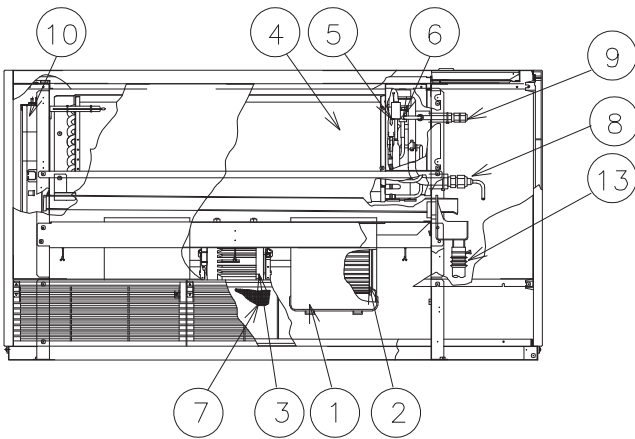
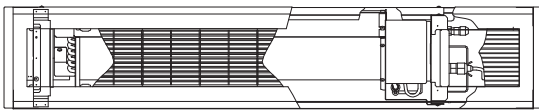

Nr. Teilebezeichnung

1	Gebälsegehäuse
2	Gebälse
3	Gebälsemotor
4	Wärmetauscher
5	Expansionsventil
6	Verteiler
7	Luftfilter
8	Rohranschluss Kühlgas
9	Rohranschluss Kühlfüssigkeit
10	Steuerbox
11	Lufteinlass
12	Luftauslass
13	Wasserablaufanschluss

■ RPF1

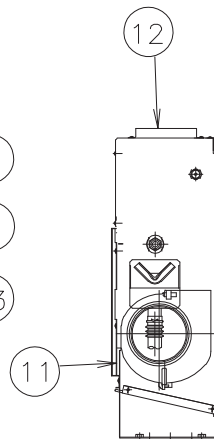
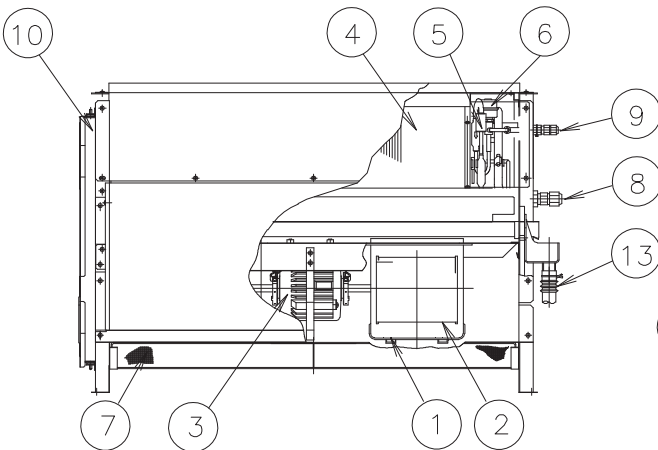
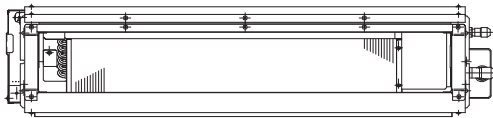

Nr. Teilebezeichnung

1	Gebälsegehäuse
2	Gebälse
3	Gebälsemotor
4	Wärmetauscher
5	Expansionsventil
6	Verteiler
7	Luftfilter
8	Rohranschluss Kühlgas
9	Rohranschluss Kühlfüssigkeit
10	Steuerbox
11	Lufteinlass
12	Luftauslass
13	Wasserablaufanschluss

DEUTSCH

2. GERÄTEINSTALLATION

! WARNUNG:

- Stellen Sie sicher, dass das komplette Zubehör mit dem Innengerät geliefert worden ist.
- Installieren Sie die Innengeräte nicht im Freien. Wenn ein Innengerät im Freien installiert wird, kann es zu Stromschlag oder Fehlerströmen kommen.
- Berücksichtigen Sie die Luftverteilung von jedem Innengerät im Raum und wählen Sie einen entsprechenden Ort für das Gerät aus, so dass eine gleichmäßige Raumtemperatur erreicht werden kann. Es wird empfohlen, die Innengeräte 2,3 bis 3 m oberhalb des Fußbodens zu installieren. Wenn das Gerät höher als 3 m vom Fußboden installiert wird, ist es empfehlenswert, zusätzlich einen Lüfter einzusetzen, um eine gleichmäßige Raumtemperatur zu gewährleisten.
- Vermeiden Sie Hindernisse, die den Lufteinlass oder -auslass behindern könnten.
- Achten Sie auf Folgendes, wenn die Innengeräte in einem Krankenhaus oder anderen Gebäuden installiert sind, in denen elektromagnetische Strahlung von medizinischem Gerät o. ä. ausgeht.
- Bringen Sie die Innengeräte nicht an einem Ort an, an dem der Schaltkasten, das Fernbedienungskabel oder die Fernbedienung direkt den elektromagnetischen Strahlungen ausgesetzt sind.
- Installieren Sie die Fernbedienung in einem Stahlgehäuse. Verlegen Sie das Fernbedienungskabel in Stahlkabelführungen. Schließen Sie anschließend das Erdungskabel an das Gehäuse und die Kabelführung an.
- Verwenden Sie Befestigungsschrauben der Größe M10 (W3/8), wie unten beschrieben:

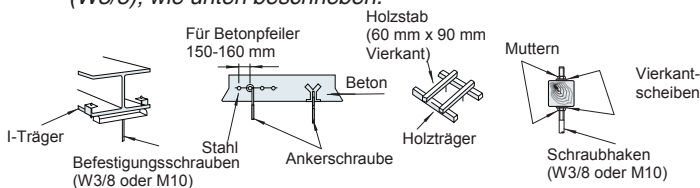

- Diese Einheit darf ausschließlich als Innengerät ohne elektrischen Heizer verwendet werden. Die nachträgliche Installation eines elektrischen Heizers vor Ort ist verboten.
- Installieren Sie einen Störschutzfilter, wenn Störfelder auftreten.

⚠ VORSICHTSMASSNAHMEN:

- Installieren Sie die Innengeräte nicht in einer brennbaren Umgebung. Es besteht Brand- oder Explosionsgefahr.
- Stellen Sie sicher, dass die Deckenplatte fest verankert ist. Sollte dies nicht der Fall sein, kann das Innengerät von der Decke herunterfallen.
- Installieren Sie Innengeräte, Außengeräte, Fernbedienungen und Kabel mindestens 3 m von elektromagnetischen Strahlungsquellen, wie z. B. medizinischem Gerät, entfernt.
- Installieren Sie die Innengeräte nicht in Werkstätten oder Küchen, in denen Ölnebel oder Dunst in die Geräte eindringen kann. Das Öl setzt sich am Wärmetauscher fest und reduziert hierdurch die Leistungsfähigkeit des Innengeräts und kann dieses verformen. Im schlimmsten Fall werden Kunststoffbauteile des Innengeräts durch das Öl beschädigt.
- Um Korrosion am Wärmetauscher zu verhindern, installieren Sie die Innengeräte nicht in saurer oder alkalischer Umgebung.
- Verwenden Sie zum Transportieren und Anheben des Innengeräts entsprechende Trageriemen, um Schäden zu vermeiden. Stellen Sie sicher, dass das Isoliermaterial an der Oberfläche des Geräts nicht beschädigt wird.

2.1. GERÄTEINSTALLATION

2.1.1. WERKSEITIG MITGELIEFERTES ZUBEHÖR

Zubehör	Menge	Zweck
Einstellbolzen für Installation 	4	Zur Ausrichtung des Geräts

2.1.2. ANFÄNGLICHE ÜBERPRÜFUNG

Achten Sie bei der Installation des Innengeräts darauf, dass um das Gerät herum genügend Freiraum für den Betrieb und die Wartungsarbeiten bleibt (siehe Abbildung an der Wartungsklappe).

RPF

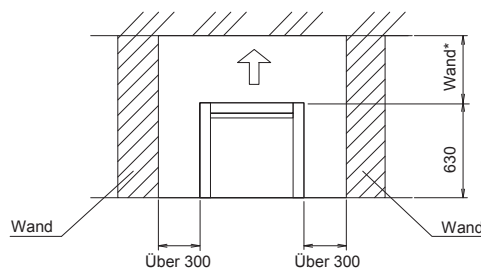

RPFI

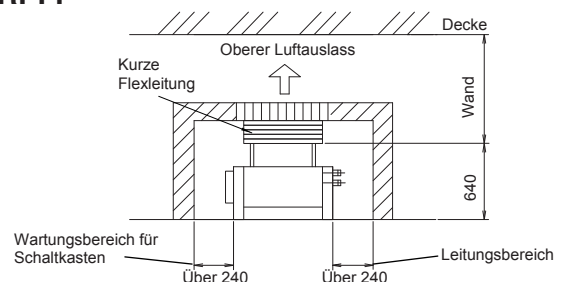

Halten Sie genügend Abstand ein, damit die Luft gleichmäßig zirkulieren kann.

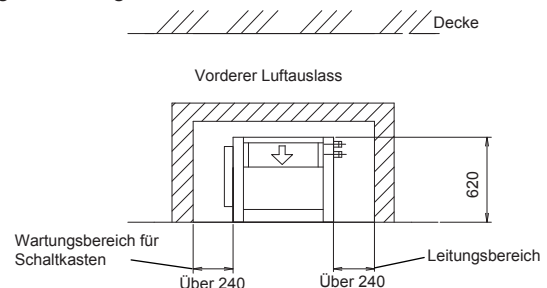

- Wartungsklappe
Bauen Sie eine Wartungsklappe ein (siehe unten).

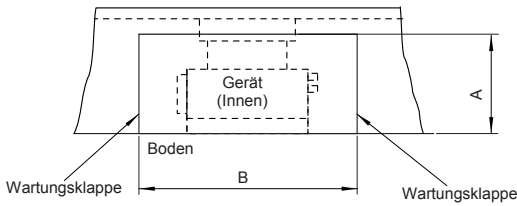

(Freiraum um das Innengerät) (mm)

Modell	Durchmesser			
	A		B	
	RPF	RPFI	RPF	RPFI
1.0	630	620	1479	1359
1.5			1729	1609
2.0				
2.5				

- Berücksichtigen Sie die Luftverteilung vom Innengerät in den Raum, und wählen Sie einen entsprechenden Installationsort für das Gerät aus, so dass eine gleichmäßige Raumtemperatur erreicht werden kann.
- Stellen Sie sicher, dass der Untergrund flach, waagrecht und ausreichend tragfähig ist.
- Für Innengeräte, die in den Boden versenkt werden, wird der Einbau einer Wartungsklappe empfohlen. Diese Wartungsklappe muss so mit einer oder mehreren Schrauben befestigt werden, dass sie nur von einem Servicetechniker geöffnet werden kann.

2.1.3. EINBAU

- Überprüfen Sie die Befestigungsposition des Geräts, wie nachfolgend beschrieben.

Mit Holzschrauben (2-M8) am Boden befestigen (Abb. von oben)

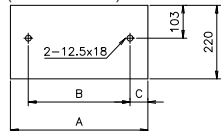

Mit Holzschrauben (4-M5) am Boden befestigen (Abb. von oben)

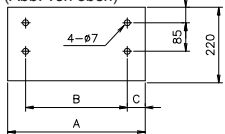

Wandbefestigung (Ansicht von der Seite)

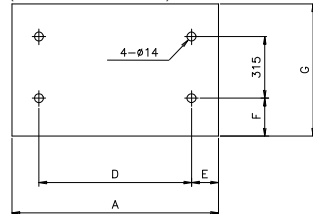

(mm)

Modell	A	B	C	D	E	F	G
RPF-1.0	1045	754	217	732	228	140	630
RPF-1.5	1170	879		857			
RPFI-1.0	863	754	66	732	77	138	620
RPFI-1.5	988	879		857			
RPF-2.0	1420	1129	11	1107	228	140	630
RPF-2.5							
RPFI-2.0	1234	1129	11	1107	53	139	620
RPFI-2.5							

- Richten Sie das Gerät anhand der Einstellschrauben des Geräts aus. Die Abflussleitungsseite muss niedriger sein als die gegenüberliegende Seite für die Ablaufdrainage.
- Befestigen Sie die Bodenplatte und die rückseitige Abdeckung des Geräts mit Schrauben (nicht mitgeliefert). Entfernen Sie beim Befestigen der für die Installation vorgesehenen Einstellschrauben den elektrischen Schaltkasten.

- Führen Sie beim RPF-Gerät die oben beschriebenen Schritte aus, nachdem Sie die vordere und seitliche Abdeckung des Geräts abgenommen haben.

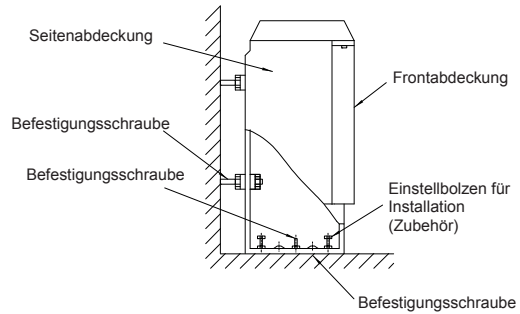

- Installieren Sie das optionale Luftauslassgitter des RPFI-Geräts (siehe Abbildung unten). Beim Betrieb in einer Umgebung mit relativ hoher Luftfeuchtigkeit kann es zu Kondenswasserbildung kommen. Befestigen Sie aus diesem Grund um das Gitter herum ein Blech zum Auffangen des Kondenswassers, beispielsweise SUNKEN AQ von ASAHI Chemical Co.

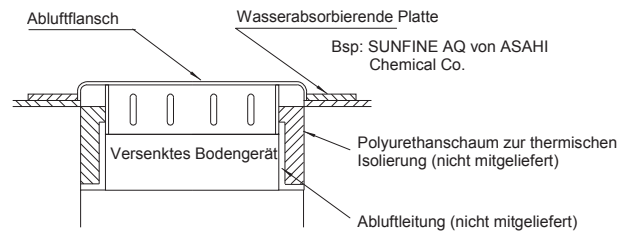

WARNUNG:

Bringen Sie zum Schutz vor direktem Kontakt mit dem Lüfter eine mit Schrauben befestigte Wartungsklappe an (nur RPFI-Modell).



VORSICHT:

Das optionale Luftauslassgitter des RPFI-Geräts kann nicht in Umgebungen mit hoher Luftfeuchtigkeit wie beispielsweise in Küchen eingesetzt werden, da sich an der Oberfläche des Grills Kondenswasser bilden kann.

Änderung der Luftauslassrichtung (RPFI)

Führen Sie folgende Schritte durch, um die Luftauslassrichtung des RPFI-Geräts von oben nach vorn zu ändern.

- Entfernen Sie die Schrauben am Abluffflansch und der oberen Frontabdeckung. Entfernen Sie anschließend den Flansch und die Abdeckung.
- Drehen Sie den Flansch von rechts nach links.
- Setzen Sie die Abdeckung oben auf das Gerät, und legen Sie den Flansch an der Vorderseite des Geräts an.
- Befestigen Sie den Flansch und die Abdeckung.

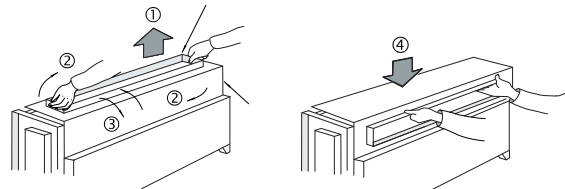

Alternative Lage für PC-ART (RPF)

Bei den RPF-Einheiten kann der PC-ART wie aus folgender Abbildung zu ersehen unter der Plastikabdeckung installiert werden

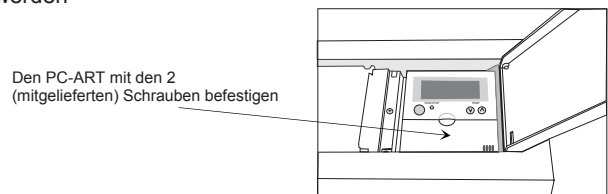

3. KÄLTEMITTELROHRE

3.1. ROHRANSCHLUSS

3.1.1. ROHRPOSITION

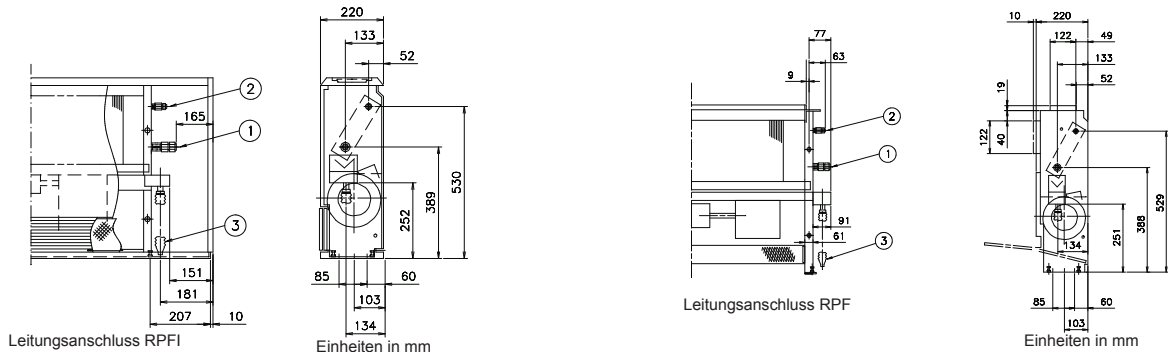

3.1.2. ABMESSUNGEN DER ROHRLEITUNGEN

■ Rohrgröße

Modell RPF(I)	1.0 / 1.5	2.0	2.5
① Flüssigkeitsleitung	∅12.70 (5/8)	∅15.88 (5/8)	∅15.88 (5/8)
② Gasleitung	∅ 6.35 (1/4)	∅ 6.35 (1/4)	∅ 9.53 (3/8)
③ Ablaufrohre	∅ 18,5 OD	∅ 18,5 OD	∅ 18,5 OD

■ Wandstärke Kupferrohr

Nenndurchmesser	Außendurchmesser	Stärke
1/4	6,35	0,80
3/8	9,53	0,80
1/2	12,70	0,80
5/8	15,88	1,00

■ Abmessungen Rohrverbindungen

Nenndurchmesser	Außendurchmesser	A +0/-0,4
1/4	6,35	9,1
3/8	9,53	13,2
1/2	12,70	16,6
5/8	15,88	19,7

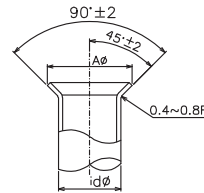

■ Abmessungen Schraubverbindungen

Nenndurchmesser	Außendurchmesser	B
1/4	6,35	17
3/8	9,53	22
1/2	12,70	26
5/8	15,88	29

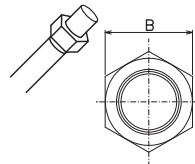

4. ABFLUSSLEITUNGEN

4.1. ALLGEMEIN



VORSICHTSMASSNAHMEN:

- Verlegen Sie Abflussleitungen niemals ansteigend, da sonst Wasser in das Innengerät zurückfließt. Wenn das Gerät außer Betrieb ist, kann es dadurch zu einem Austritt von Wasser kommen.

Falsch: Steigung



FALSCH

Falsch: Aufsteigender Teil

- Verbinden Sie die Abflussleitungen nicht mit Sanitär- und Abwasserleitungen oder anderen Abflussleitungen.
- Wenn die gemeinsame Abflussleitung an andere Innengeräte angeschlossen wird, muss jedes Innengerät höher als diese Leitung liegen. Der Leitungsdurchmesser der gemeinsamen Abflussleitung muss der Gerätegröße und der Anzahl der Geräte entsprechen.

RICHTIG

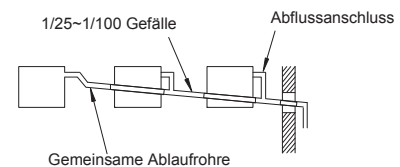

- Abflussrohre müssen isoliert werden, wenn sie in Räumen installiert sind, in denen es zu Kondensbildung an der Rohroberfläche kommen kann und durch Tropfen Schäden verursacht werden. Die verwendete Isolierung muss eine Dunst- und Kondensbildung verhindern. Abflussabscheider müssen in der Nähe des Innengerätes installiert werden. Diese Abscheider müssen einen einwandfreien Betrieb garantieren, mit (Füll-)Wasser getestet werden und auf einen korrekten Abfluss hin überprüft werden.
- Binden oder klemmen Sie die Abflussleitung und das Kältemittelrohr nicht zusammen.

HINWEIS:

Installieren Sie die Drainage entsprechend den lokalen und nationalen Richtlinien.

Nach Durchführung der Arbeiten an den Abflussleitungen und der Verkabelung müssen Sie sicherstellen, dass das Wasser gleichmäßig abfließt, wie im Folgenden angegeben.

■ **Überprüfen des Geräts ohne Abflussmechanismus**

- Gießen Sie ungefähr 1.8 Liter Wasser in die Abflusswanne.

- Stellen Sie sicher, dass das Wasser gleichmäßig abfließen kann, oder prüfen Sie die Leitung auf Undichtigkeit. Wenn am Ende der Abflussleitung kein Wasser austritt, gießen Sie weitere 1,8 Liter Wasser in die Abflusswanne.

HINWEIS:

Beachtung zu schenken. Ist diese zu dick, kann die Leitung im Gerät nicht installiert werden

4.2. KONDENSWASSERABLEITUNG

1. Bereiten Sie ein PVC-Rohr mit einem Außendurchmesser von 18.5 mm vor.
2. Isolieren Sie nach dem Anschließen des Abflussschlauchs die Abflussleitung wie dargestellt.

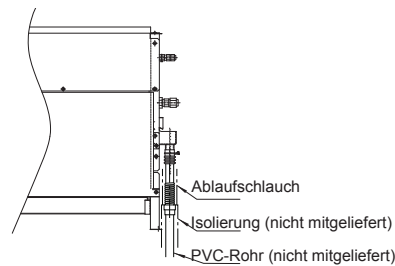

5. VERKABELUNG

5.1. KABELANSCHLUSS FÜR DAS INNENGERÄT



VORSICHT:

Benutzen Sie nur abgeschirmtes oder abgeschirmtes und verdrehtes Paar-Kabel für die Übertragung zwischen der Innen- und Kompressoreinheit, mit Anschluss der Abschirmung nur am Masseanschluss im Schaltkasten der Inneneinheit. Siehe Abbildung unten.

Anschluss mit einer Phase

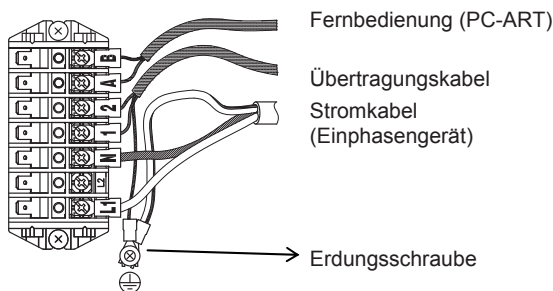

1. Nehmen Sie die Verkabelung an der linken Rückseite am RPF-Gerät vor (siehe Abbildung).

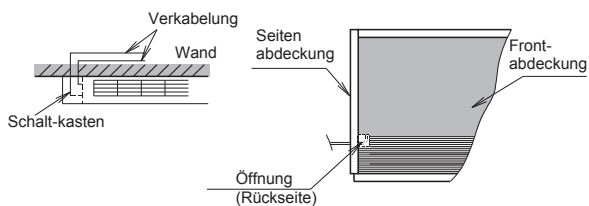

2. Verkabelung an der linken Rückseite am RPF-Gerät (siehe Abbildung).

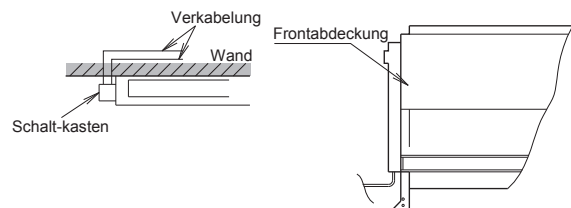

3. Verkabelung an der rechten Rückseite (siehe Abbildung).

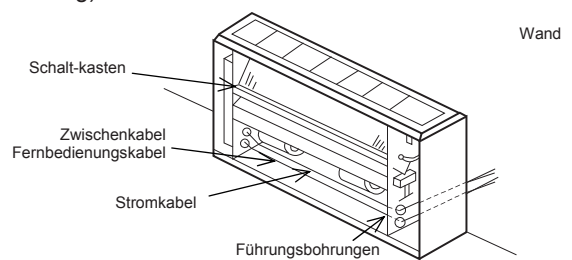

4. Die Verkabelung ist nachfolgend abgebildet.

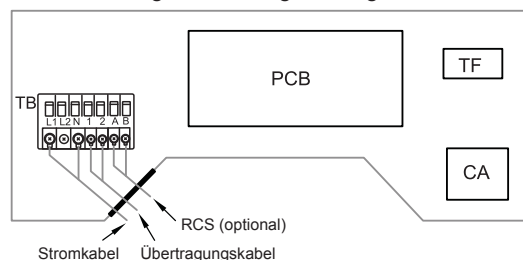

5.2. EINSTELLEN DER DIP-SCHALTER

■ Anzahl und Position der Dip-Schalter

Die Position der Dip-Schalter ist folgende:

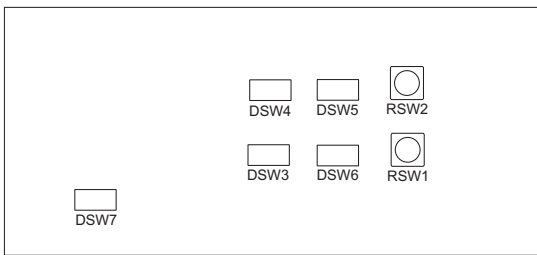

VORSICHTSMASSNAHMEN:

Bei der Einstellung von Dip-Schaltern ist vorher die Stromversorgung auszuschalten. Werden die Dip-Schalter bei eingeschalteter Stromversorgung eingestellt, sind diese Einstellungen ungültig.

■ DSW6 und RSW1: Einstellung der Gerätenummer

In der folgenden Abbildung ist die werkseitig eingestellte Position gekennzeichnet.

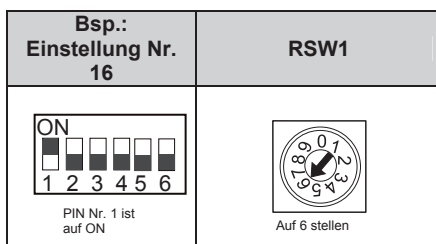
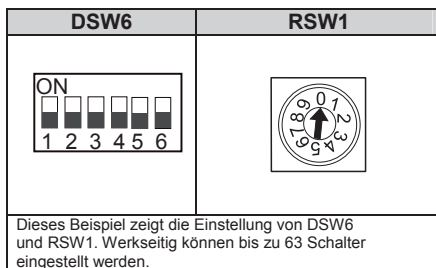
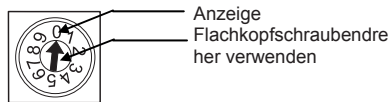

■ DSW3: Einstellen des Leistungscode

Einstellungen sind nicht erforderlich, da sie werkseitig voreingestellt sind. Mit diesem Dip-Schalter wird der Leistungscode eingestellt, der dem PS-Wert des Innengerätes entspricht.

PS	0.8	1.0	1.3
Einstell position			
	1.5	1.8	2.0
Einstell position			
	2.3	2.5	2.8
Einstell position			

■ DSW5 und RSW2: Einstellung der Kühlkreislaufnr.

Das Einstellen ist erforderlich. Werkseitige Einstellungen bei

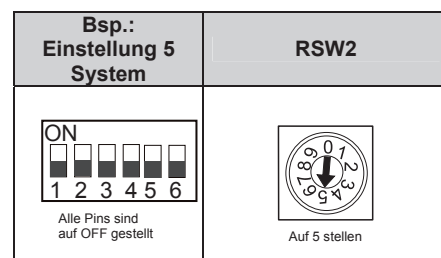
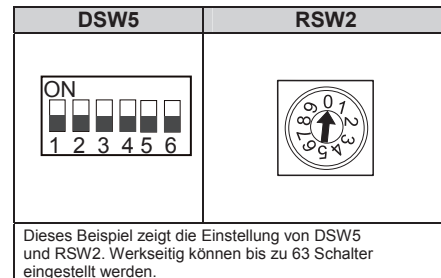

■ DSW4: Unit Model Code Setting

Einstellungen sind nicht erforderlich. Mit diesem Schalter wird der Modellcode eingestellt, der dem Typ des Innengerätes entspricht.

Innengeräte-Modell	DSW4-Einstellung
RPF(I)	

■ DSW7: Rückstellung der Sicherung

Sobald eine hohe Spannung an die Anschlüsse 1 und 2 des TB1 angelegt wird, spricht die Sicherung des PCB1(M) an. Daraufhin zunächst die Anschlüsse des TB1 korrigieren und dann Hebel 1 auf EIN stellen (wie rechts zu sehen)



■ DSW7: Fernsteuereinstellung

Keine Einstellung notwendig. Die Werkseinstellung ist Alle AUS (PC-ART) = Fernsteuerung aktiviert).



HINWEIS:

- Die Markierung "■" bedeutet die Stellung der DIP-Schalterhebel. Die Abbildungen zeigen die Schalterstellungen bei Lieferung oder nach der Einstellung.

HITACHI
Inspire the Next